

Solid state relays / Relais statique / Halbleiterrelais / Relé estático / Relè statici / 固态继电器

SSP●●●

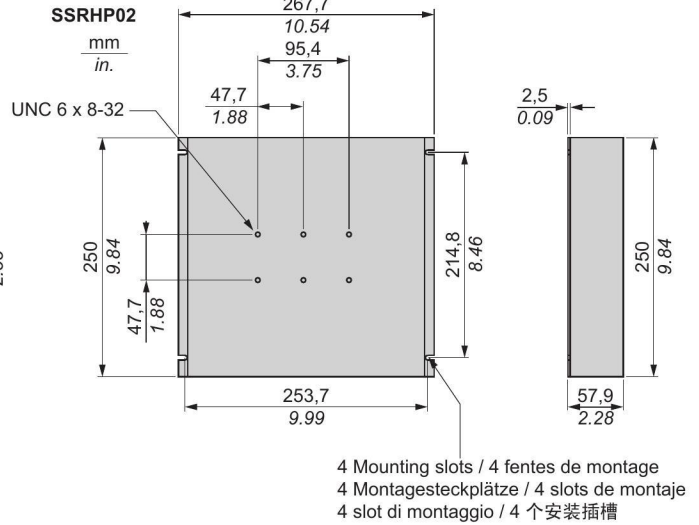

Mounting screw / Vis de montage  
Montageschrauben / Tornillo de montaje  
Vite di montaggio / 安装螺丝  
M4 2,2 N•m  
8-32 20 lb-in

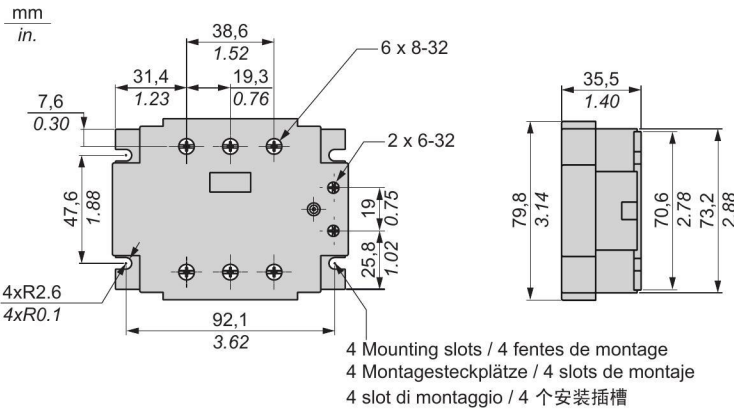
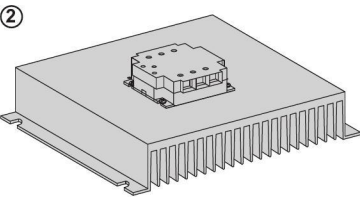
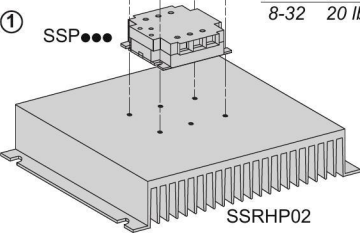

Input  
Entrée  
Eingang  
Entrada  
Ingresso  
输入

	Min	Max	
$\frac{\text{mm}^2}{\text{AWG}}$	0,2 24	2,5 14	$\frac{\text{mm}}{\text{in.}}$ 6 0.2
$\frac{\text{mm}^2}{\text{AWG}}$	1,5 16	10 8	$\frac{\text{mm}}{\text{in.}}$ 10 0.4

Output  
Sortie  
Ausgang  
Salida  
Uscita  
输出

OUTPUT / SORTIE AUSGANG / SALIDA USCITA / 输出	0..50 A
Cu 75°C max. ambient 25°C	

	N•m lb-in	Min	Max
(*) $\frac{\text{mm}}{\text{in.}}$ Ø3,5 mm Ø0.14 in.		0,9 8	1,1 10
(*) $\frac{\text{mm}}{\text{in.}}$ Ø5,5 mm Ø0.22 in.		1,7 15	2,2 20

(\*) Phillips/Slotted drive / Phillips/A fente  
Phillips/Genuteter Antrieb / Phillips/Destornillador ranurado  
Vite con testa a intaglio/Phillips / Phillips/开槽驱动

**⚠ DANGER / DANGER / GEFAHR / PELIGRO / PERICOLO / 危险**

**HAZARD OF ELECTRIC SHOCK, EXPLOSION OR ARC FLASH**  
 ● Disconnect all power before servicing equipment.  
 ● Confirm that the product power supply voltage and its tolerances are compatible with those of the network.  
**Failure to follow these instructions will result in death or serious injury.**

**RISQUE D'ELECTROCUTION, D'EXPLOSION OU D'ARC ELECTRIQUE**  
 ● Coupez l'alimentation avant de travailler sur cet appareil.  
 ● Assurez-vous que la tension d'alimentation du produit, avec ses tolérances, est compatible avec celle du réseau.  
**Le non-respect de cette instruction entraînera la mort ou des blessures graves.**

**STROMSCHLAG-, EXPLOSIONS- ODER LICHTBOGENGEFAHR**  
 ● Vor dem Arbeiten an dem Gerätessen Stromversorgung abschalten.  
 ● Stelle Sie sicher, dass die Versorgungsspannung des Produkts einschließlich Toleranzen mit den Netzbedingungen vereinbar ist.  
**Die Nichtbeachtung dieser Anweisung wird den Tod oderschwere Körperverletzung zur Folge haben.**

**RISCHIO DI SCOSSA ELETTRICA, DI ESPLOSIONE O DI OFTALMIA DA FLASH**  
 ● Scollegare l'apparecchio dalla presa di corrente prima di qualsiasi intervento.  
 ● Assicurarsi che la tensione di alimentazione del prodotto e le relative tolleranze sia compatibile con quelle della rete.  
**La mancata osservanza di questa istruzioni comporta gravi rischi per la vita e l'incolumità personale.**

**RIESGO DE ELECTROCUCIÓN, EXPLOSIÓN O ARCO ELÉCTRICO**  
 ● Desconecte toda alimentación antes de realizar el servicio.  
 ● Asegúrese de que la tensión de alimentación del producto y sus tolerancias son compatibles con las de la red eléctrica.  
**Si no se respetan estas instrucciones, se producirán graves daños corporales o la muerte.**

**存在电击、爆炸或电弧危险**  
 ● 维修设备前，请断开所有电源连接。  
 ● 确认产品电源电压及其公差兼容于网络的这些参数。  
**若不遵守这些说明，可能会导致严重的人身伤害甚至死亡。**

- en** Electrical equipment should be installed, operated, serviced, and maintained only by qualified personnel. No responsibility is assumed by Schneider Electric for any consequences arising out of the use of this material.
- fr** Les équipements électriques doivent être installés, exploités et entretenus par un personnel qualifié. Schneider Electric décline toute responsabilité quant aux conséquences de l'utilisation de ce matériel.
- de** Elektrische Geräte dürfen nur von Fachpersonal installiert, betrieben, gewartet und instand gesetzt werden. Schneider Electric haftet nicht für Schäden, die aufgrund der Verwendung dieses Materials entstehen.
- es** Sólo el personal de servicio cualificado podrá instalar, utilizar, reparar y mantener el equipo eléctrico. Schneider Electric no asume las responsabilidades que pudieran surgir como consecuencia de la utilización de este material.
- it** Le apparecchiature elettriche devono essere installate, usate e riparate solo da personale qualificato. Schneider Electric non assume nessuna responsabilità per qualunque conseguenza derivante dall'uso di questo materiale.
- zh** 电器设备的安装、操作、维修和维护工作仅限于合格人员执行。对于超出本资料所引发的任何后果，Schneider Electric 概不负责。

© 2013 Schneider Electric. "All Rights Reserved."

References / Références / Referenzen / Referencias / Codici di riferimento / 参考号	Input Voltage Range (V) / Plage de tension d'entrée (V) / Eingangsspannungsbereich (V) / Rango de tensión de entrada (V) / Campo tensione d'ingresso (V) / 输入电压范围 (V)	Load Voltage Range (V) / Plage de tension de charge (V) / Lastspannungsbereich (V) / Rango de tensión de carga (V) / Campo tensione di carico (V) / 负载电压范围 (V)	Rated Load Current (A) / Courant de charge nominal (A) / Nennlaststrom (A) / Corrente de carga nominal (A) / Corrente di carico nominale (A) / 额定负载电流 (A)	Contact Configuration / Configuration du contact / Kontaktkonfiguration / Configuración de contacto / Configurazione contatto / 触点配置	Switching Type / Type de commutation / Schalttyp / Tipo de commutazione / 开关类型	Output Type / Type de sortie / Ausgangstyp / Tipo de salida / Tipo di uscita / 输出类型
SSP3A225P7	180...260 Vac	48...530 Vac	25	SPST-NO	Zero Cross	SCR
SSP3A225F7	90...140 Vac	48...530 Vac	25	SPST-NO	Zero Cross	SCR
SSP3A225BD	4...32 Vdc	48...530 Vac	25	SPST-NO	Zero Cross	SCR
SSP3A225B7	18...36 Vac	48...530 Vac	25	SPST-NO	Zero Cross	SCR
SSP3A250P7	180...260 Vac	48...530 Vac	50	SPST-NO	Zero Cross	SCR
SSP3A250F7	90...140 Vac	48...530 Vac	50	SPST-NO	Zero Cross	SCR
SSP3A250BD	4...32 Vdc	48...530 Vac	50	SPST-NO	Zero Cross	SCR
SSP3A250B7	18...36 Vac	48...530 Vac	50	SPST-NO	Zero Cross	SCR
SSP3A225P7R	180...260 Vac	48...530 Vac	25	SPST-NO	Random	SCR
SSP3A225F7R	90...140 Vac	48...530 Vac	25	SPST-NO	Random	SCR
SSP3A225BDR	4...32 Vdc	48...530 Vac	25	SPST-NO	Random	SCR
SSP3A225B7R	18...36 Vac	48...530 Vac	25	SPST-NO	Random	SCR
SSP3A250P7R	180...260 Vac	48...530 Vac	50	SPST-NO	Random	SCR
SSP3A250F7R	90...140 Vac	48...530 Vac	50	SPST-NO	Random	SCR
SSP3A250BDR	4...32 Vdc	48...530 Vac	50	SPST-NO	Random	SCR
SSP3A250B7R	18...36 Vac	48...530 Vac	50	SPST-NO	Random	SCR
SSP3A225P7T	180...260 Vac	48...530 Vac	25	SPST-NO	Zero Cross	SCR
SSP3A225F7T	90...140 Vac	48...530 Vac	25	SPST-NO	Zero Cross	SCR
SSP3A225BDT	4...32 Vdc	48...530 Vac	25	SPST-NO	Zero Cross	SCR
SSP3A225B7T	18...36 Vac	48...530 Vac	25	SPST-NO	Zero Cross	SCR
SSP3A250P7T	180...260 Vac	48...530 Vac	50	SPST-NO	Zero Cross	SCR
SSP3A250F7T	90...140 Vac	48...530 Vac	50	SPST-NO	Zero Cross	SCR
SSP3A250BDT	4...32 Vdc	48...530 Vac	50	SPST-NO	Zero Cross	SCR
SSP3A250B7T	18...36 Vac	48...530 Vac	50	SPST-NO	Zero Cross	SCR
SSP3A225P7RT	180...260 Vac	48...530 Vac	25	SPST-NO	Random	SCR
SSP3A225F7RT	90...140 Vac	48...530 Vac	25	SPST-NO	Random	SCR
SSP3A225BDRT	4...32 Vdc	48...530 Vac	25	SPST-NO	Random	SCR
SSP3A225B7RT	18...36 Vac	48...530 Vac	25	SPST-NO	Random	SCR
SSP3A250P7RT	180...260 Vac	48...530 Vac	50	SPST-NO	Random	SCR
SSP3A250F7RT	90...140 Vac	48...530 Vac	50	SPST-NO	Random	SCR
SSP3A250BDRT	4...32 Vdc	48...530 Vac	50	SPST-NO	Random	SCR
SSP3A250B7RT	18...36 Vac	48...530 Vac	50	SPST-NO	Random	SCR

Derating curves / Courbes de réduction de charge  
Derating-Kurven / Curvas de reducción de potencia  
Curve di degrado / 降额曲线

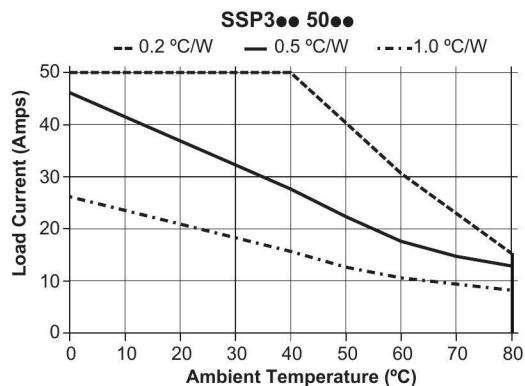
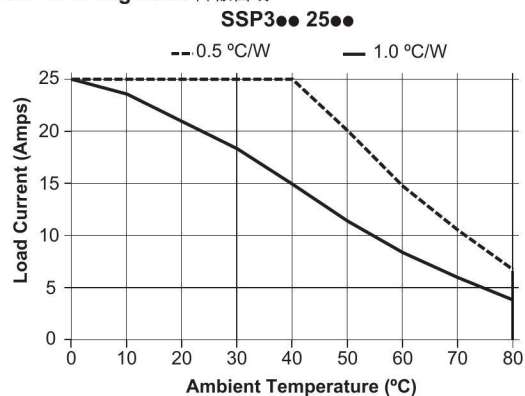

Load Current (Amps) / Courant de charge (A) / Laststrom (A)  
Corriente de carga (A) / Corrente di carico (Amps) / 负载电流 (A)

Ambient Temperature (°C) / Température ambiante (°C)  
Umgebungstemperatur (°C) / Temperatura ambiente (°C)  
Temperatura ambiente (°C) / 环境温度 (°C)

(1) For max ratings use heat sink ratings shown in SSP●●● derating curves. / Pour les régimes nominaux maximum, utilisez les valeurs nominales de dissipation thermique dans les courbes de réduction de charge du SSP●●●. / Für max. Nennkapazität sollten die in den Derating-Kurven von SSP●●● gezeigten Kühlkörper-Nennwerte verwendet werden. / Para los valores nominales máximos, utilice los valores nominales del disipador térmico que aparecen en las curvas de reducción de potencia de SSP●●●. / Per i valori nominali massimi, usare i valori di heat sink mostrati sulle curve di derating SSP●●●. / 使用 SSP●●● 降额曲线中显示的散热器评级作为最大评级。

(2) Make sure to use thermal pad or thermal compound between SSP and heat sink or panel. / Veuillez à mettre en place le coussinet ou un composé thermique entre le SSP et le dissipateur thermique ou le panneau. / Verwenden Sie ein Thermal Pad oder eine Wärmeleitpaste zwischen dem SSP und dem Kühlkörper bzw. dem Panel. / Asegúrese de utilizar la almohadilla térmica o el componente térmico entre el SSP y el disipador térmico o el panel. / Assicurarsi di predisporre delle aree o superfici termiche tra SSP e l'heatsink o il pannello. / 务必在 SSP 和散热器或面板之间使用导热垫或导热膏。

Relay Option: / Option de relais: / Relaisoption: / Opción de relé: / Opzione relè: / 继电器选项:

R: Random / Aléatoire / Zufallsbedingt / Aleatorio / Casuale / 随机

T: Thermal Pad / Coussinet thermique / Thermal Pad / Almohadilla térmica / Area termica / 导热垫

Heatsink Option: / Option de dissipation thermique:

Normally Open	Zero Cross	Random
Normalement ouvert	Passage par zéro	Aléatoire
Opzione heatsink: / 散热器选项:	Schließser	Nulldurchgang
SSRHD10, 1.00 °C/W Din Rail Mount	Normalmente abierto	Cruce por cero
SSRHP10, 1.00 °C/W Panel Mount	Normalmente aperto	Passaggio zero
SSRHP05, 0.50 °C/W Panel Mount	正常打开	零交叉
SSRHP02, 0.20 °C/W Panel Mount		随机

Din Rail Mount / Montage sur rail DIN / DIN-Schienenmontage / Montaje del segmento DIN / Montaggio a guida DIN / Din 滑轨安装

Panel Mount / Montage sur panneau / Panelmontage / Montaje del panel / Montaggio a pannello / 面板安装

Wiring / Cablage / Verdrahtung / Cableado / Cablaggio / 接线

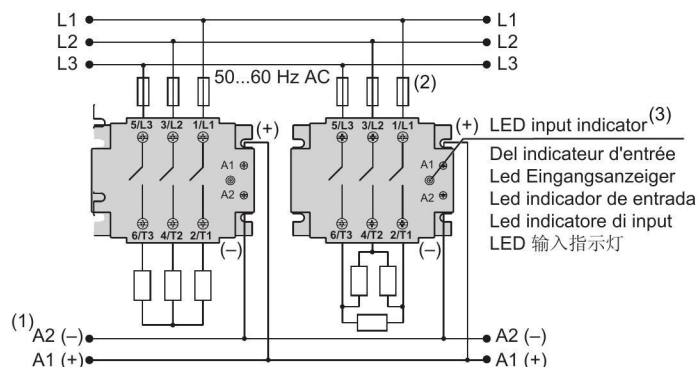

(1) Setting control voltage in between turn on and turn off voltage will damage the SSR. / Une tension de contrôle réglée entre la tension de mise en route et d'arrêt endommage le SSR. / Durch die Einstellung der Steuerspannung zwischen dem Ein- und Ausschalten der Spannungsversorgung wird das SSR beschädigt. / Si se transmite tensión de control entre el voltaje de activación y desactivación, se dañará el SSR. / Impostando la tensione di comando tra la tensione di accensione e di spegnimento si danneggia SSR. / 设置开启和关闭电压之间的控制电压将损坏 SSR。

(2) Fuse information: / Informations sur le fusible: SSP3..25..: 25 A Class J  
Angaben zur Sicherung: / Información del fusible: SSP3..50..: 60 A Class J  
Informazioni sul fusibile: / 熔断器信息:

(3) LED indicates only input status. It does not represent output status. / Le voyant n'indique que l'état de l'entrée. Il n'indique pas l'état de la sortie. / Die LED zeigt nur den Eingangsstatus an. Der Ausgangsstatus wird nicht dargestellt. / El LED indica únicamente el estado de entrada. No representa el estado de salida. / Il LED indica solo lo stato d'ingresso. Non rappresenta lo stato dell'uscita. / LED 仅指示输入状态, 并不代表输出状态。